

# YachtSafe Manual Voltage monitor

W070 Voltage monitor



## iOS instruktioner\*

# Anslut larmtillbehöret till G32 systemet via appen för iOS eller Android:

**BILD 1** Välj Larmtillbehör & Relä

**BILD 2** Välj Lägg till & konfigurera larmtillbehör

**BILD 3** iOS: Nytt tillbehör  
Android: Välj larmtillbehör

**BILD 4** Välj det tillbehör du vill para ihop med larmet. Namnge tillbehöret samt tryck sedan på Anslut och följ instruktionerna.

**iOS:** Efter anslutning av tillbehör – gå till fliken Larmtillbehör & Relä – tryck Uppdatera. Välj att aktivera/inaktivera tillbehör genom att trycka Ändra högst upp till vänster. Gör dina inställningar och tryck sedan Spara högst upp till höger.

**Android:** Efter anslutning av tillbehör – gå till fliken Larmtillbehör & Relä – tryck Uppdatera. Välj att aktivera/inaktivera tillbehör genom att trycka på symbolen  högst upp till höger (ruta Ändra kommer upp). Tryck på Ändra, gör dina inställningar och tryck sedan Spara.

## Android instruktioner



BILD 1



BILD 2

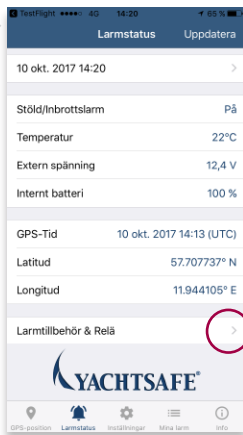

BILD 3

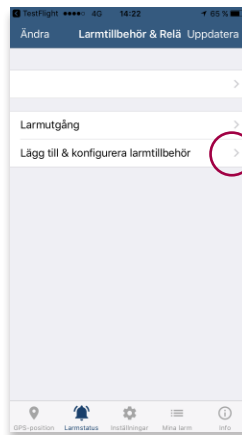

BILD 4

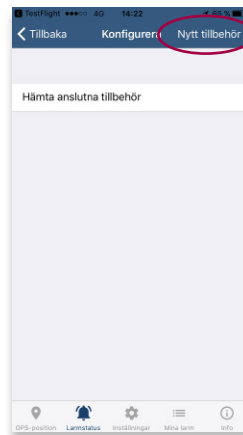

## Montering

Nätspänningsvakten placeras i ett vanligt vägguttag och är avsedd för inomhusbruk. Den utlöser larm om spänningen försvinner.

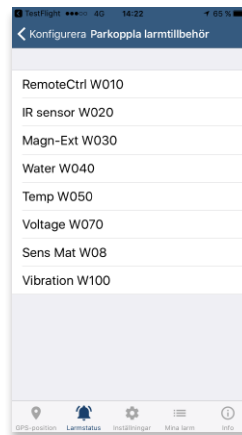
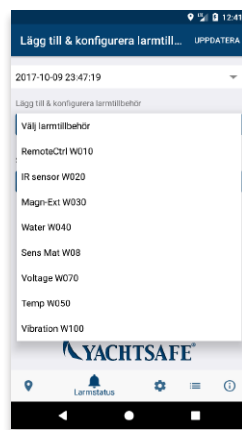
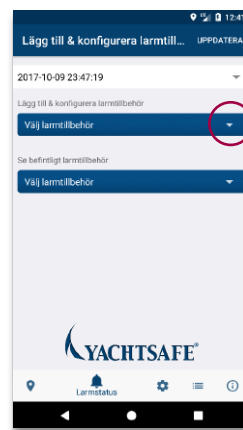
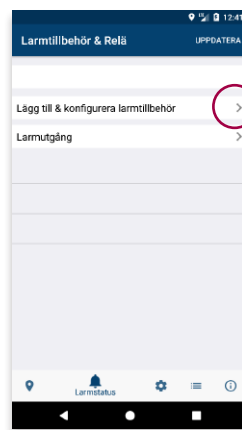
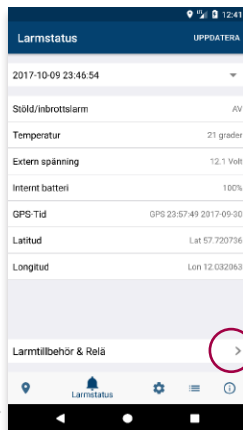
Signalen från givaren till larmet går igenom de flesta typer av väggar.

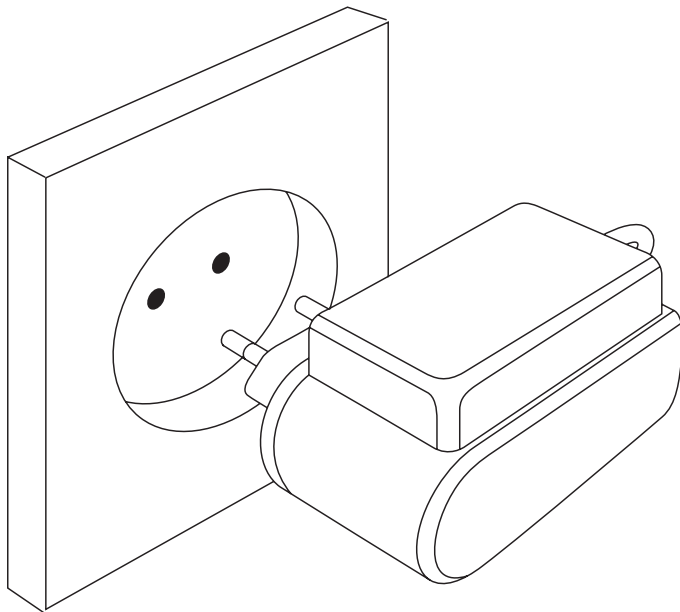

## Teknisk specifikation

|                      |                 |
|----------------------|-----------------|
| Mått:                | 75 x 40 x 42 mm |
| Räckvidd (fri sikt): | ca 100 m        |
| Temperaturområde:    | -30 till 70°C   |

Bilagor eller justeringar till denna Manual återfinns på yachtsafe, se under fliken Manualer.