

# Produktkatalog

Samlad information om våra produkter och tjänster



 **YACHTSAFE®**

# VETEL AB & YachtSafe

## Företaget och varumärket

Första generationen av YachtSafe lanserades 2007 av grundarna till VETEL AB som då också registrerade varumärket YachtSafe. Tanken var att göra det enkelt för en båtägare att ha kontroll på sin båt. Denna tanke är fortfarande grunden för utvecklingsarbetet samtidigt som fler branscher har börjat intressera sig för YachtSafe GPS-larm.

GPS-larmet & Övervakningssystemet är idag anpassat för olika användningsområden och affärskonceptet har fortsatt utvecklas till att mer bli ett larmsystem mot fordonsindustrin. Idag är vår marknad indelad i tre huvudsegment med olika larmlösningar vår respektive segment. De tre huvudsegmenten vi riktar oss mot är följande: Marint, Fordon och Entreprenad.

YachtSafe utvecklas, produceras och säljs av VETEL AB. Tillverkningen av larmet sker i Skandinavien. Huvuddelen av försäljningen går via återförsäljare och via OEM-kunder, dvs där de t ex byggs in i annan utrustning.

VETEL AB är ett elektronik- och mjukvaruföretag lokaliserat i Göteborg, Sverige. Verksamheten består av utveckling av egna produkter, samt framtagning av kundanpassade lösningar. Företagets spetskompetens ligger i mobil datakommunikation och GPS-positioneringsteknik.

Alla produkter utvecklas och tillverkas i Skandinavien.



# Innehållsförteckning

YachtSafe larmsystem .....	4-5
Anpassad för olika användningsområden .....	6-7
Marint ● .....	8-9
Fordon ● .....	10-11
Industri ● .....	12-13
Appen gör allt enklare .....	14-17
En ny generation tillbehör .....	18
Produktsortiment .....	19-30

# YachtSafe larmsystem

## Många funktioner och stora möjligheter

Med hjälp av våra innovativa larmsystem håller du koll på din båt, ditt fordon och ditt hem var du än befinner dig. Du kan även skydda dig mot specifika problem som till exempel bränslestöder eller stigande temperatur i din frysdisk. Dessutom finns det möjlighet att kommunicera med dina larm och deras trådlösa tillbehör med hjälp av YachtSafe app, sms eller via en fjärrkontroll. Appen gör det enkelt för dig att samla larminformation från ett eller flera larm på ett och samma ställe. I kombination med en ny generation tillbehör öppnas det upp ett hav av möjligheter.



### GPS-larm

Få larm direkt i din mobil vid ändring av GPS-position. Ha också möjlighet att se ditt larmade föremåls position direkt på en karta i mobilen.



### Stöld och inbrott

Hindra tjuven från att bryta sig in. Få larm till en eller flera telefoner vid stöld eller inbrottsförsök.



### Spänning

Kontrollera dina batterier, få larm om landström kopplas bort och sätt spänningsnivåer som ska utlösa larm.



### Temperatur

Håll koll på temperaturen genom din mobil. Ställ själv in vilka kritiska temperaturer som ska utlösa larm.



## Läckage

Få larm vid vattenläckage med hjälp av vår vattennivågivare. Slipp oron för om din båt skulle börja ta in vatten eller översvämning i källaren.



## Vibration

Skydda dig mot kostsamma bränsle- och kabelstöldar med vår vibrationsensor. Ställ själv in den vibrationskänslighet som ska utlösa larm.

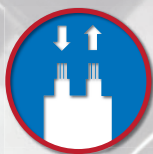

## Egna val

Koppla in valfria enheter till vår trådlösa in- och utgångsenhet för att t ex starta eller stoppa kylskåp, värmare etc.

\*Se produktsortiment längst bak för varje tillbehörs funktioner och möjligheter. Vi erbjuder till exempel många tillbehör som alla skyddar mot stöld och inbrott men på olika sätt.

# Anpassad för olika användningsområden

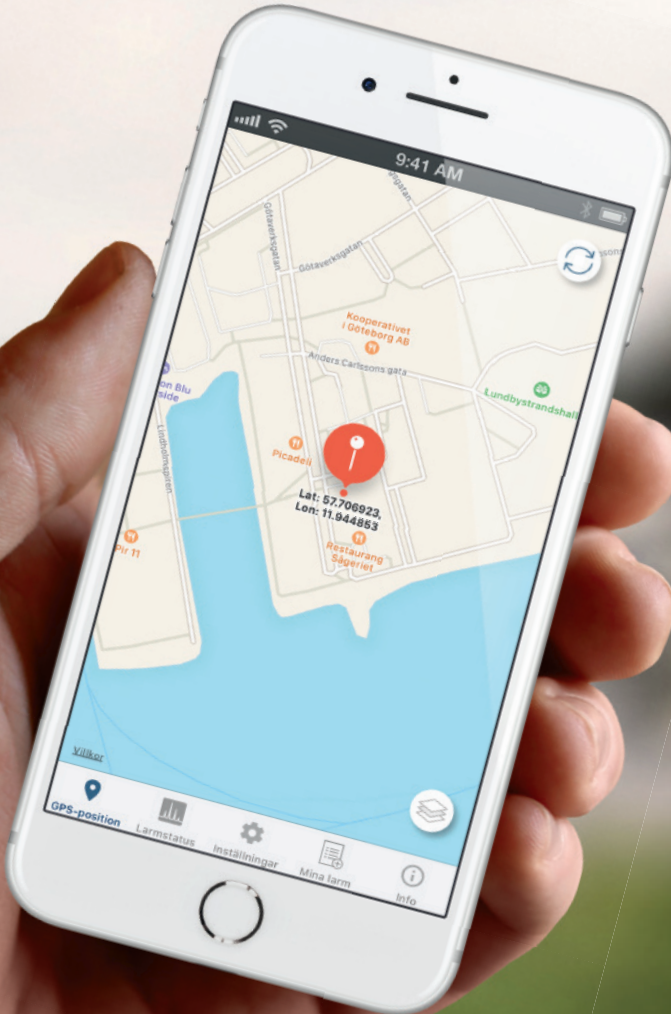

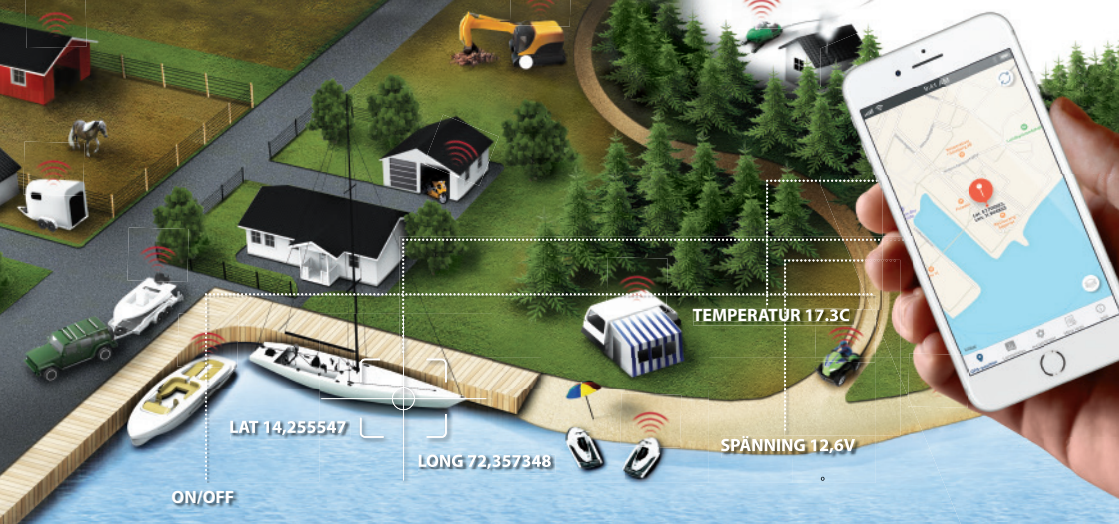

## Tre huvudmarknader

För att göra det enkelt för dig som kund har vi riktat in oss mot tre huvudmarknader.

### Marint

Eftersom våra larmlösningar tål tuffa miljöer lämpar de sig utmärkt för alla typer av marina miljöer. Varje år stjäls det tusentals utombordsmotorer, vattenskotrar och båtar. Ett GPS-larm från YachtSafe minskar risken för stöld och kan dessutom sänka din försäkringspremie.

### Fordon

Fritidsfordon som t ex skotrar och fyrhjulingar är attraktiva stöldobjekt medan husvagnar och husbilar är mer utsatta för inbrott. Vi har larmlösningar för alla olika behov. Köp alltifrån ett lättinstallerat GPS-larm till en komplett larmtjänst för optimal trygghet.

### Industri

Våra larm lämpar sig också för arbetsutrustning och industri. Vår kraftiga vibrations-sensor minskar till exempel risken för dyrbara bränslestölder. Självklart tål den också riktigt tuffa miljöer och kan placeras på valfritt ställe.

# Marint

Från de minsta vattenskottrarna  
till de största segelbåtarna





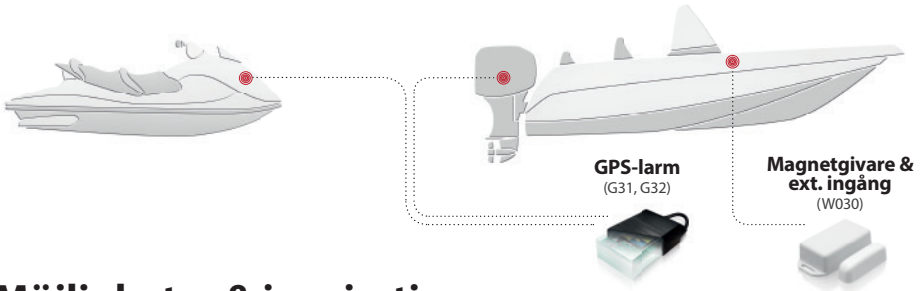

## Möjligheter & inspiration

### Skydda dig mot kostsamma stölder

Utombordare och vattenskotrar är attraktiva stöldobjekt. Med våra lättinstallerade larmsystem minskar du enkelt risken för kostsamma stölder. Vårt strömsnåla GPS-larm är helt ingjutet och har en tålig inkapsling vilket gör att det klarar tuffa utomhusmiljöer och vibrationer. Detta innebär att du kan montera det direkt på din motor eller i andra situationer där höga krav på tålighet ställs. Förutom vårt GPS-larm erbjuder vi nu en rad olika tillbehör. Våra små trådlösa givare är perfekta för att kunna larma luckor och fack. Skulle någon försöka bryta sig in får du självklart larm direkt i din mobil. Tillsammans med en siren skrämmer du dessutom tjuven och påkallar uppmärksamhet.

### Bygg ut ditt system

Vill du även minska risken för stöld då din båt eller vattenskotter ligger på land erbjuder vi IR-sensorer. Med hjälp av dessa kan du larma till exempel ditt garage och minska risken för inbrott. Vi har lösningarna för varje specifikt ändamål och alla tillbehör och larm är enkla att kombinera med varandra. Självklart kan du alltid komplettera och bygga ut ditt system i efterhand om dina behov ändras.

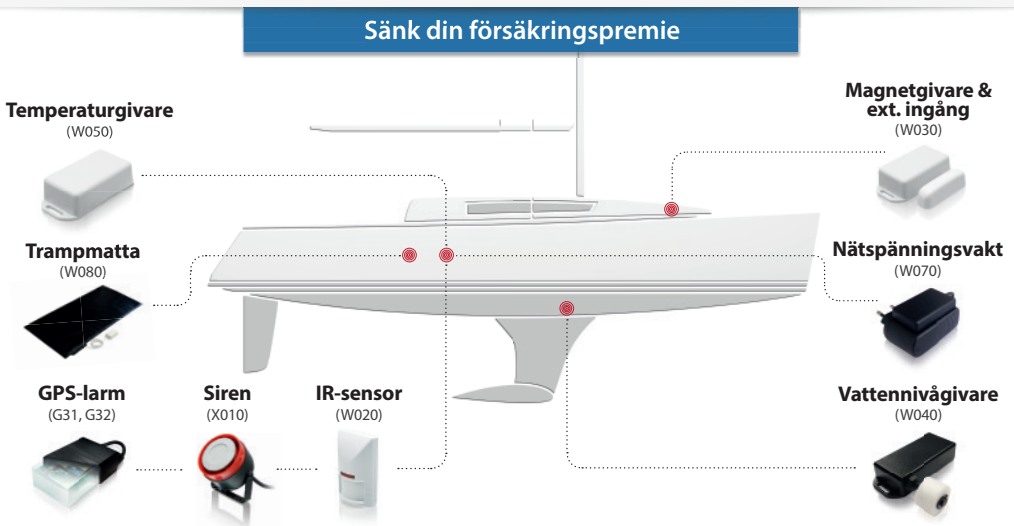

# Fordon



Från små fyrhjulingar och snöskotrar  
till de största campingfordonen



### Temperaturgivare (W050)



### IR-sensor (W020)



### Trampmatta (W080)

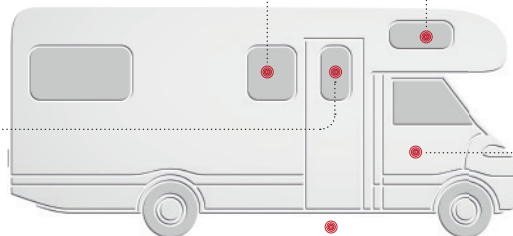

### Magnetgivare & ext. ingång (W030)



### Siren (X010)



### GPS-larm (G31, G32)



## Möjligheter & inspiration

### Slipp oväntade överraskningar

Med ett GPS-larm installerat är det enkelt att spåra ditt fordon vid en eventuell stöld. Genom trådlösa tillbehör som till exempel IR-sensorer, siren och trådlösa givare kan du förebygga stölder och inbrott. Via appen får du all information och inställningsmöjligheter vilket gör att du kan hålla koll på dina fordon var du än befinner dig.

### Känn dig trygg när du campar

Med våra trådlösa givare, IR-sensorer och trampmattor kan du skapa ett skalskydd till ditt semesterboende. Detta innebär att du kan larma ditt fordon eller hem samtidigt som du har möjlighet att röra dig fritt utan att utlösa larmet. Du får larm om någon försöker bryta sig in när du till exempel ligger och sover. Detta skapar frihet för dig som campar då du kan känna dig trygg i alla situationer. Du kan enkelt välja vilka delar av ditt campingfordon som ska vara larmat med ett enkelt knapptryck i appen. Självklart kan du också använda dig av vårt GPS-larm för att skydda dig mot stöld av hela fordonet. Med vår temperaturgivare håller du också koll på temperaturen via mobilen och slipper till exempel köldskador vintertid.



### GPS-larm (G31, G32)

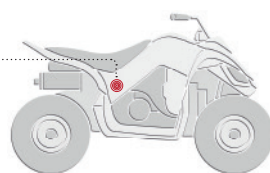

# Industri

Från frysdiskar till tunga  
entreprenadfordon



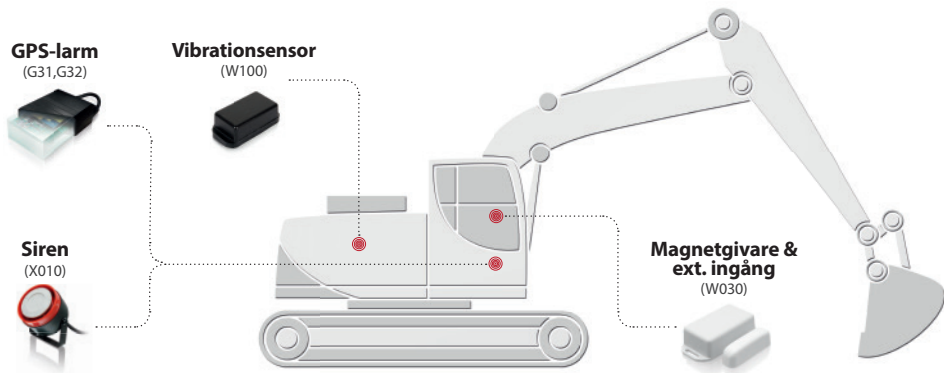

## Möjligheter & inspiration

### Undvik kostsamma stölder

Med vibrationsensorn minskar du risken för kostsamma bränslestölder. Skulle någon påbörja ett inbrottsförsök får du larm direkt i din mobil. Bygg ut systemet med trådlösa givare, GPS-larm och siren så har du ett komplett skydd i alla situationer.

Förutom att förhindra risken för bränslestölder hos fordon kan vibrationsensorn också användas för att minimera risken för kabelstölder. Få larm direkt i din mobil om någon börjar röra kablarna vid pålarmat läge.

Med hjälp av vår temperaturgivare håller du koll på temperaturen via din mobil. Du kan själv ställa in larmnivåer och anpassa funktionen efter dina behov. Ett exempel på användningsområde är frysdiskar där det ställs höga krav på att temperaturen inte ändras.

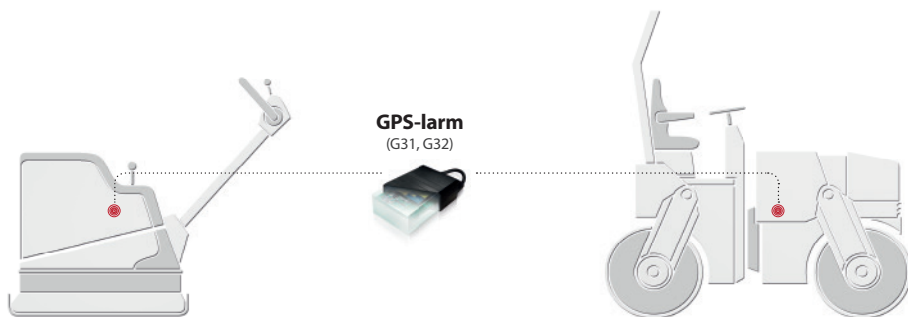

# Appen gör allt enklare

Koppla av var du än befinner dig



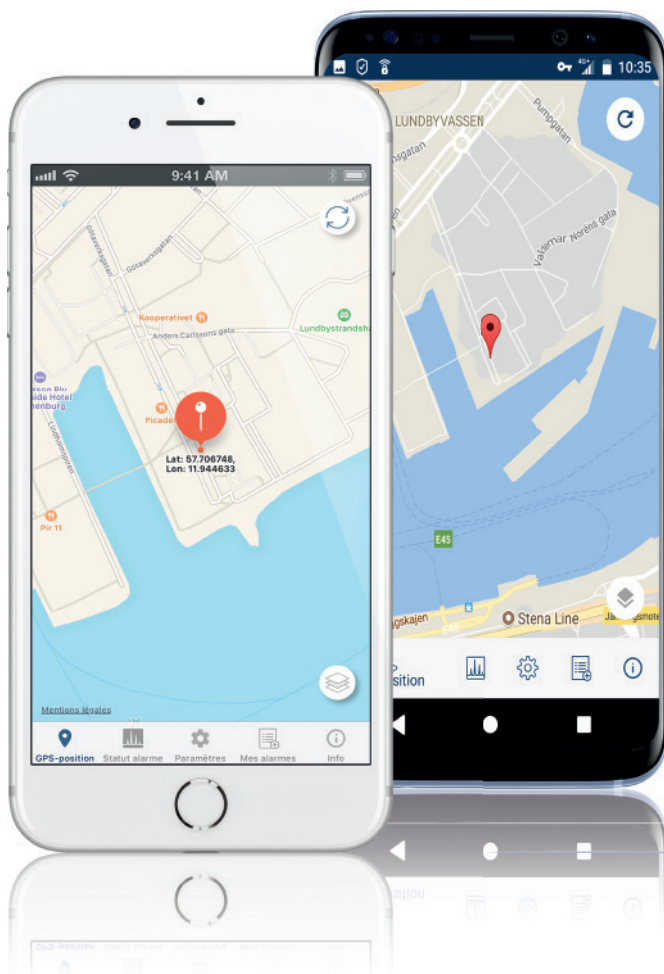

## App för iOS och Android

Nu har du möjlighet att samla alla dina larm och funktioner direkt i din mobil. Du kan ansluta ett obegränsat antal larm till en och samma App. Detta gör det enkelt för dig att hålla koll på både ditt fordon, båt och hem var du än befinner dig. Skulle något inträffa skickas självklart larm direkt till din mobil och upp till två extra nummer för ökad trygghet.

## Många funktioner

Appen skapar stora möjligheter med dess många olika funktioner. Tillsammans med vårt GPS-larm får du inte bara larm vid förflyttning. Du kan dessutom se det larmade objektets position direkt på en karta i mobilen. Med appen slår du på och av ditt larm och får annan information samlad på din statussida.

Tack vare en helt ny generation trådlösa tillbehör hanterar du nu också dessa direkt i appen. Du kan dessutom aktivera och installera alla dina tillbehör med några enkla knapptryckningar, sätta olika larmnivåer för respektive givare samt samla all statusinformation på en och samma sida.



## GPS-position och larm

Se positionen av ditt larmade fordon eller båt direkt i mobilen.



## Enkel användning

Appen är utvecklad med stort fokus på användarvänlighet. De mest primära funktionerna finns direkt på startsidan med tydliga och stora knappar för t ex lås- och GPS-funktion.

Statussidorna för larm och tillbehör samlar all information i en lättöverskådlig lista. Här kan du läsa av specifik information för själva GPS-larmet samt för de olika tillbehören. Det innebär att du kan hålla koll på ditt fordon, båt och hem var du än befinner dig.



# En ny generation tillbehör

## Nya möjligheter med hjälp av Appen

Till larmet finns en ny generation trådlösa tillbehör som alla styrs via appen. Till exempel vattennivågivare, vibrationsensor, temperatursensor och trampmatta. Alla tillbehör kan anslutas till appen för att på så sätt samla all information, larm samt tillbehör på ett och samma ställe. Installationen görs snabbt och enkelt via appen och du slipper kabeldragning tack vare vår trådlösa teknik.

### Nytt för den nya generationen tillbehör:

- Se status för dina tillbehör direkt i YachtSafe app.
- Alla tillbehör kan installeras med hjälp av appen.
- Få larm när det är dags att byta batterier.

\*För att installera tillbehören krävs det en Smartphone.



# Produktsortiment

En sammanställning av alla våra produkter

- Namn och artikelnummer
- Produktinformation
- Teknisk specifikation



# GPS-larm

## G31, G32 GPS-alarm



### Produktinformation

YachtSafe GPS-larm är både prisvärt och robust samt lämpar sig för alla olika typer av tillämpningsområden. Dess primära funktion är att kunna spåra din båt, fordon eller annat objekt vid eventuell stöld. Samtidigt håller larmet koll på batterispänning, temperatur och ger dig exakt position för din båt eller fordon. Med hjälp av vår app får du larm och information samlad direkt i din mobil där du också gör alla inställningar.



YachtSafe GPS-larmenhet är helt ingjuten och vattentät (IP68) och tål därför riktigt tuffa miljöer. Dessutom klarar larmet av motorvibrationer vilket gör att det kan monteras direkt på en motor. Eftersom larmenheten också är liten och diskret med inbyggda antenner går den att montera på de flesta ställen vilket skapar många användningsområden. Dessutom är larmet gjort för att du ska kunna installera det själv snabbt och smidigt.

### Teknisk specifikation

Mått:	74x48x28 mm	
Vikt:	150 g	
Temperatur:	-30 till +70 °C*	
Drivspänning:	9-28 V	
Strömförbrukning (vid anslutning till 12 V):	2 eller 7 mA	
GSM/GPS antenner:	inbyggda	
GSM band:	850/900/1800/1900	
Inbyggt batteri:	2 Ah	
Kapsling:	IP68	
Spårningstid på inbyggda batteriet:	Upp till 2 veckor	
Larmövervakning på inbyggda batteriet:	Upp till 3 mån vid aktivering lågström. Funktionen ställs in via fjärrkontrollen.	

\*GSM-funktion fungerar från -30°C till +55°C



## Enkel installation

Den lilla larmenheten har riktigt metallfäste för enkel och stabil upphängning. Alla antenner är inbyggda och det finns endast tre kablar för inkoppling. Koppla larmet till spänningskälla och registrera sedan larmet via Appen. Sedan är larmet klart för användning.



Montera ditt larm och anslut till spänningskälla



Registrera ditt larm via telefon eller webb.



Larmet är nu klart för användning

## Enkel att installera och använda

Nu med App till din mobiltelefon för ett ännu enklare handhavande.

## Extremt låg strömförbrukning

Endast 2 - 7 mA vid 12V, dvs. mindre än 0,1W.

## Helt ingjuten för att klara alla miljöer

IP 68, klarar vibrationer för montage direkt på en motor samt är okänslig mot vatten, olja och bensin.

## Möjligheter för olika varianter

- App för enkel användning
  - GPS-position för spårning
  - Geofence (områdesbegränsning med GPS)
  - Övervakning av externt batteri/matning
  - Övervakning av internt batteri
  - Inbyggd temperaturgivare
  - Trådlös anslutning för fjärrkontroll
  - Trådlös anslutning för tillbehör
  - Utgång för valfri styrning
- YachtSafe G31  
 YachtSafe G32

G31 kan uppgraderas till G32 i efterhand för 500 kr inklusive moms.

# Fjärrkontroll

## W010 Remote control

### Produktinformation

Fjärrkontrollen används huvudsakligen för att slå på och av vårt GPS-larm. Dessutom är den utrustad med en SOS-knapp som gör det möjligt att skicka larm vid eventuell nödsituation. Med fjärrkontrollen kan du också sätta larmet i extremt strömsnålt läge samt slå på eller av utgången på larmet.

Kommunikationen mellan fjärrkontroll och larmenhet är dubbelriktad. När fjärrkontrollen blinkar betyder det att larmenheten har bekräftat knapptryckningen. En eller flera fjärrkontroller kan användas till samma larmenhet.



### Teknisk specifikation

Mått:	58 x 30 x 11 mm
Batterilivslängd:	upp till 3 år
Batterityp:	CR1632
Batterikapacitet:	130 mAh
Räckvidd (fri sikt):	ca 100 m
Temperaturområde:	-30 till 70 °C
Kapsling:	IP54

# IR-sensor

## W020 IR sensor

### Produktinformation

IR-sensorer känner av rörelse och kan användas som ett komplement till andra larmprodukter i till exempel båtruffen eller garaget. Installationen är enkel och eftersom den är trådlös slipper du allt kablage. Detta gör det också svårare för tjuven att upptäcka sensorn. IR-sensorn kan ställas in att lysa rött när den detekterar rörelse.

IR-sensorn kan ställas in att lysa rött när den detekterar rörelse och även dess känslighet kan ställas in.



### Teknisk specifikation

Mått:	111 x 66 x 45 mm
Batterilivslängd:	upp till 5 år
Batterityp:	2 x AAA
Batterikapacitet:	1000 mAh
Räckvidd (fri sikt):	ca 150m
Temperaturområde:	-30 till 70 °C



# Magnetgivare & ext. ingång

W030 Magnetic contact & ext. Input.

## Produktinformation

Detta är en av marknadens minsta trådlösa magnetkontakter och kan t ex användas för att detektera inbrott via dörrar, luckor, fönster eller liknande. Sensorn är försedd med en robust och vattenskyddad kapsling.

Magnetkontakten har också en ingång för valfri NC- eller NO-givare. Detta gör det möjligt för dig att koppla in till exempel trampmatta eller andra trådbundna dörrkontakter. En valfri givare med reläutgång kan kopplas ihop med YachtSafe GPS-larm och installationen blir väldigt enkel tack vare den trådlösa kopplingen till larmet.



## Teknisk specifikation

Mått:	60 x 35 x 20 mm
Batterilivslängd:	upp till 6 år
Batterityp:	CR2477
Batterikapacitet:	1000 mAh
Räckvidd (fri sikt):	ca 150m
Temperaturområde:	-30 till 70 °C
Kapsling:	IP54





# Vattennivågivare

W040 Water level sensor

## Produktinformation

Vattennivågivaren är utvecklad för att kunna känna av vattenläckage. Lämpligtvis placeras givaren i kölsvinet eller på ett ställe där det finns risk för läckage. Om vattnet skulle börja stiga flyter den vita flottören upp vilket aktiverar sensorn som skickar larm till din mobiltelefon.

Vattennivågivaren är helt ingjuten vilket gör att den fortsätter sända även när den hamnar under vatten. Dessutom är den helt trådlös vilket gör att du slipper kabeldragning.



## Teknisk specifikation

Mått:	80 x 40 x 20 mm
Batterilivslängd:	upp till 8 år
Batterikapacitet:	1000 mAh
Räckvidd (fri sikt):	ca 100 m
Temperaturområde:	-30 till 70 °C
Kapsling:	IP68



# Temperaturgivare

## W050 Temperature monitor

### Produktinformation

Temperaturgivaren känner av temperaturen och kommunicerar helt trådlöst med din mobiltelefon. Via vår app kan du ställa in olika temperaturnivåer du vill få larm för. Dessutom kan du enkelt läsa av aktuell temperatur i din app med stor nogrannhet.

Givaren är liten och enkel att montera på valfritt ställe. Vill man slippa göra hål är det enkelt att montera givaren med hjälp av kardborre eller dubbelhäftande tejp.



### Teknisk specifikation

Mått:	60 x 35 x 20 mm
Batterilivslängd:	upp till 6 år
Batterityp:	CR2477
Batterikapacitet:	1000 mAh
Räckvidd (fri sikt):	ca 150 m
Temperaturområde:	-30 till 70 °C
Kapsling:	IP54



# Nätspänningsvakt

W070 Voltage monitor

## Produktinformation

Spänningsvakten känner av nätspänning och kan på så sätt ge information om till exempel landström är påkopplad till din båt. Du får larm direkt i din mobil vid förlorad nätspänning. Spänningsvakten har formen av en 12 volts adapter och placeras i ett vanligt vägguttag i till exempel din båt eller husvagn. Den kommunicerar helt trådlöst med ditt installerade larm.

Med spänningsvakten minskar du risken för oväntade överraskningar på grund av strömavbrott. Slipp bekymmer med att värmaren i båten lägger av vintertid eller att frysen i stugan stängs av.



## Teknisk specifikation

Mått:	75 x 40 x 42 mm
Räckvidd (fri sikt):	ca 100 m
Temperaturområde:	-30 till 70 °C



# Trampmatta

## W080 Sensitive mat

### Produktinformation

Mattan är helt trådlös och kan lämpligtvis döljas under till exempel en välkomstmatta eller liknande. Tryckkänsligheten gör att mattan känner av en människas tyngd. Om någon skulle gå på mattan vid pålarmat läge får du larm direkt i din mobil.

Den tryckkänsliga mattan är ett ytterligare skydd mot inbrott. Till exempel kan mattan användas för att utöka ditt skalskydd för campingfordon. Mattan placeras då vid ingången till ditt förtält och ger dig extra trygghet.



### Teknisk specifikation

Mått:	600 x 170 x 5 mm.
Batterilivslängd:	upp till 6 år
Batterityp:	CR2477
Batterikapacitet:	1000 mAh
Räckvidd (fri sikt):	ca 150 m
Temperaturområde:	-5 till 45 °C
Kapsling:	IP54



# Vibrationssensor

## W100 Vibration sensor

### Produktinformation

Vibrationssensorn är naturligtvis trådlös och har många användningsområden. Sensorn kan till exempel monteras på ett fordon för att känna av vibrationer som uppstår vid till exempel bränslestölder. Dessutom är den också enkel att fästa runt kablar för att förhindra kostsamma och tidsödande kabelstölder. Vid stöldförsök skickas larm direkt till din mobil.

Sensorn är speciellt framtagen för inom- och utomhusbehov och är enkel att installera med sina magnetfötter eller buntband.



### Teknisk specifikation

Mått:

Längd: 140 mm Diameter: 44 mm

Batterilivslängd:

upp till 2 år

Batterikapacitet:

1000 mAh

Räckvidd (fri sikt):

ca 150 m

Temperaturområde:

-30 till 70 °C

Kapsling:

IP67



# Siren

## X010 Siren

### Produktinformation

Denna siren lämpar sig utmärkt för att skrämma bort tjuven vid ett eventuellt inbrottsförsök. Sirenvolymen är hög och hörs på långt avstånd. Dessutom är sirenen mycket enkel att installera själv då den kopplas direkt till YachtSafe GPS-larm (G32).

Sirenen är vattentålig och fungerar både inom- och utomhus. Fästet har skruvhål för enkel montering och är samtidigt vridbart för att kunna rikta siren ljudet.



### Teknisk specifikation

Mått:

Diameter: 56 mm Djup: 40 mm

Strömförbrukning (mA):

200 mA (DC 12V)

Ljudstyrka:

122 ± 3dB

Kapsling:

IP54



# Serviceabonnemang

När du köper Yachtsafe GPS-larm sitter det redan ett ingjutet SIM-kort i systemet som aktiveras vid registrering av serviceabonnemanget. Det betyder att du slipper koppla ett eget SIM-kort till enheten. Serviceabonnemanget kostar 545 kr/år eller cirka 45 kr/mån och då ingår bland annat kommunikation med larmet (GSM-trafik), uppdateringar och kundsupport.

**VETEL AB jobbar kontinuerligt med produktutveckling under varumärket YachtSafe. Besök vår hemsida för att se de senaste uppdateringarna; [www.yachtsafe.se](http://www.yachtsafe.se)**





## **YachtSafe står för robusta och användarvänliga larmlösningar**